



PLASTGUARD
PROFESSIONAL PROTECTION

РУКОВОДСТВО ПО МОНТАЖУ

ПРОФИЛИРОВАННЫХ МЕМБРАН
PLASTGUARD

ОГЛАВЛЕНИЕ

ИНФОРМАЦИЯ О МАТЕРИАЛЕ	3
ОБЛАСТИ ПРИМЕНЕНИЯ	5
1. КРОВЛИ (БАЛЛАСТНЫЕ, ЭКСПЛУАТИРУЕМЫЕ, ИНВЕРСИОННЫЕ) ____	6
2. ОТМОСТКИ	9
3. ПЕШЕХОДНЫЕ ДОРОЖКИ	12
4. ЗАЩИТА ГИДРОИЗОЛЯЦИИ ФУНДАМЕНТА	15
5. ОСНОВАНИЕ ПОД ФУНДАМЕНТ	18
КОМПЛЕКТУЮЩИЕ	21
ТЕХНИЧЕСКИЕ ДАННЫЕ	22

ИНФОРМАЦИЯ О МАТЕРИАЛЕ

ЧТО ТАКОЕ PLASTGUARD?

- Профилированная мембрана, имеющая широкий спектр применения в промышленном, гражданском, дорожном строительстве и при реконструкции объектов.
- Универсальный материал используется в подземных сооружениях, заглубленных частях зданий, кровлях и придомовой территории.
- Защита фундамента, гидро- и теплоизоляционных материалов, а также для вертикального и горизонтального дренажа.
- Полотно из полиэтилена высокой плотности (ПВП). Рулонный материал с равномерно размещенными на поверхности выступами в форме усеченных конусов, что позволяет избежать точечной деформации.
- Материал, имеющий пространственную жесткость благодаря 8 миллиметровым выступам. PLASTGUARD выдерживает давление грунта и бетона, веса здания, а также передвижения рабочих и машин во время монтажа.

PLASTGUARD 400/500



Профилированная мембрана полноценно защищает гидроизоляционное покрытие в процессе монтажа и последующей эксплуатации. Применяется в качестве защиты гидроизоляции в фундаментах и эксплуатируемых кровлях, а также для защиты фундаментной плиты от капиллярной влаги в коттеджном и малоэтажном строительстве.

PLASTGUARD Glue 400/ Glue 450



Материал имеет клеевые полосы с обеих сторон полотна для комфортного монтажа и прочного соединения полотен между собой. При монтаже полотен внахлест клеевые полосы соединяются между собой, образуя прочное и надежное соединение. Защитная мембрана эффективно работает в фундаментах и эксплуатируемых кровлях в коттеджном и малоэтажном строительстве.

PLASTGUARD GEO



Защитно-дренажная мембрана имеет термически прикрепленное геотекстильное полотно. Материал предназначен для защиты гидроизоляции подвальных помещений при близком залегании грунтовых вод. Применяется в качестве дренажного, армирующего и разделительного элемента в дорожном строительстве, в конструкциях эксплуатируемых кровель и фундаментов.

ПРЕИМУЩЕСТВА ПРИМЕНЕНИЯ PLASTGUARD

ВСЕСЕЗОННОСТЬ – круглогодичное применение во всех климатических зонах

ПРОЧНОСТЬ – высокая механическая прочность на сжатие и разрыв

БИОСТОЙКОСТЬ – стойкость к воздействию агрессивных сред и микроорганизмов

МОНТАЖ – высокая скорость монтажа, простота и технологичность

МНОГОФУНКЦИОНАЛЬНОСТЬ – возможность решения различных задач

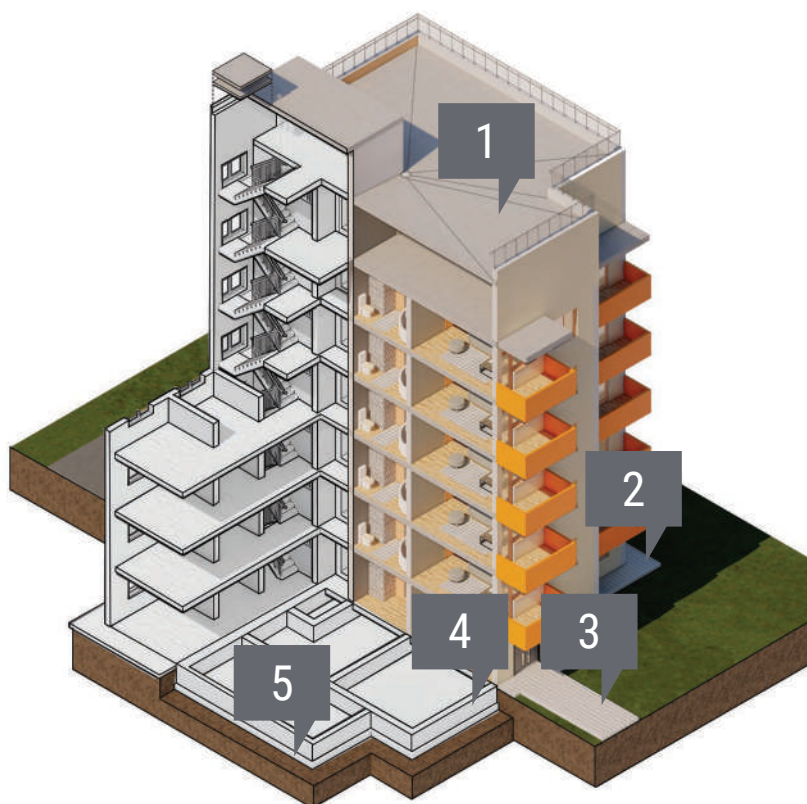

ОБЛАСТИ ПРИМЕНЕНИЯ

1. Кровли (балластные, эксплуатируемые, инверсионные)	_____	6
2. Отмостка	_____	9
3. Пешеходные дорожки	_____	12
4. Защита гидроизоляции	_____	15
5. Основание под фундамент	_____	18

КРОВЛИ

БАЛЛАСТНЫЕ, ЭКСПЛУАТИРУЕМЫЕ, ИНВЕРСИОННЫЕ

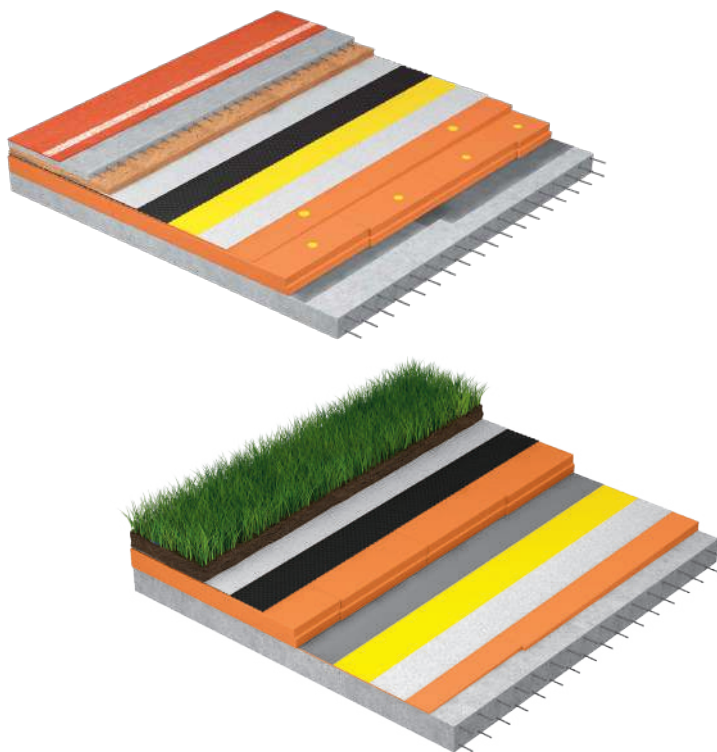

ПРЕИМУЩЕСТВА ПРИМЕНЕНИЯ PLASTGUARD

- Защита теплоизоляции ПЕНОПЛЭКС от механических повреждений;
- Распределение нагрузки от вышележащих слоев;
- Снижение веса всей конструкции за счет легкости материалов;
- Дренаж, при использовании PLASTGUARD Geo;
- Продление срока эффективной эксплуатации сооружения.

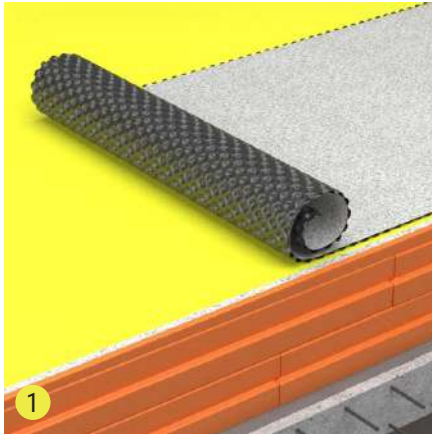

Укладка мембраны PLASTGUARD производится свободно поверх слоев тепло- и гидроизоляции шипами вверх. При использовании PLASTGUARD Geo – геотекстилем вверх.

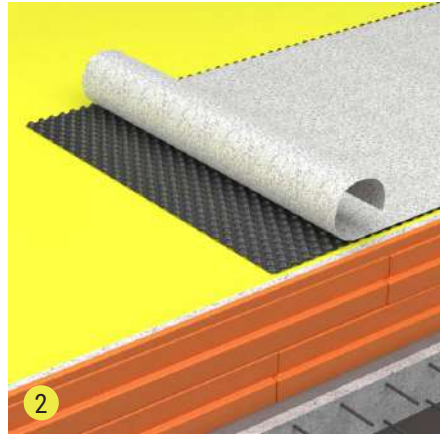

При монтаже PLASTGUARD Geo необходимо отделить геотекстиль от края рулона мембраны на ширину, необходимую для стыковки (нахлеста) следующего полотна.

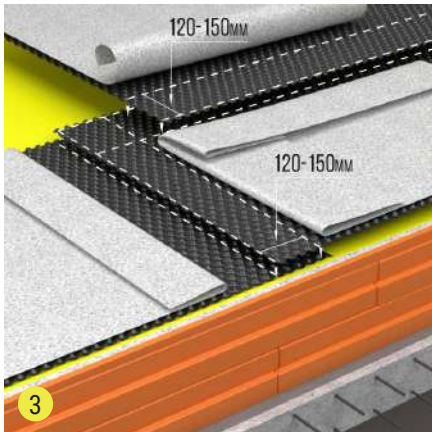

Стыковка (нахлест) полотен мембраны формируется по мере укладки как по длине полотен, так и по ширине. Расстояние должно быть – 120-150 мм, то есть 4-5 рядов шипов. Выступы соединяются шип-в-шип.

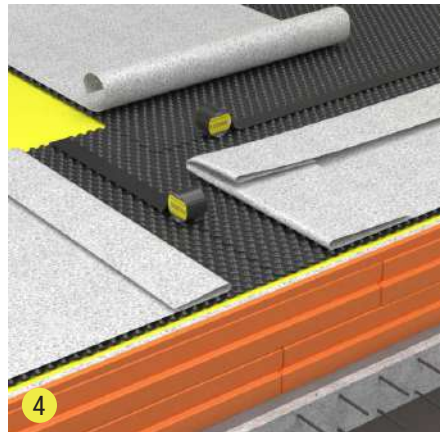

Для получения цельного непрерывного полотна швы мембраны можно дополнительно усилить соединительными лентами PLASTGUARD. Тип ленты выбирается исходя из особенностей конструкции.

КРОВЛИ

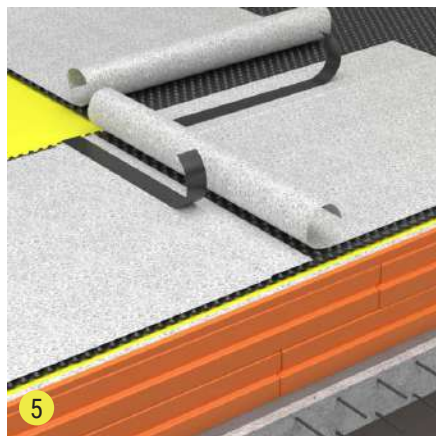

При использовании PLASTGUARD Geo необходимо сформировать целостность фильтрующего слоя (геотекстиля). Закрепить полотна геотекстиля рекомендуется с помощью клейкой ленты.

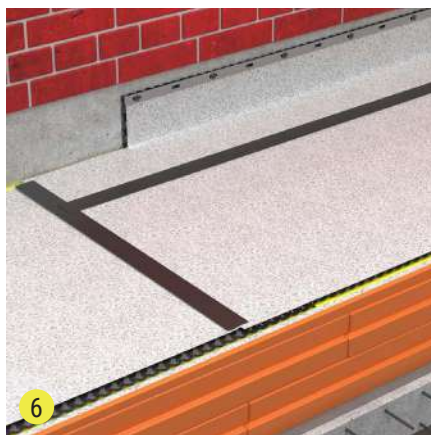

Важно заранее предусмотреть заведение профилированной мембраны на вертикальные поверхности. К таким конструкциям относятся: парапеты и кровельные надстройки на высоту, равную толщине балластного (эксплуатируемого) слоя. Фиксацию PLASTGUARD можно производить с помощью соединительных лент PLASTGUARD, либо прижимных реек механическим способом.



После завершения монтажа профилированной мембраны PLASTGUARD можно приступать к укладке балластного (эксплуатируемого) слоя. В качестве эксплуатируемого слоя могут быть использованы гравий, бетон, растительный субстрат, тротуарная плитка или террасная доска.



ПРЕИМУЩЕСТВА ПРИМЕНЕНИЯ PLASTGUARD

- Защита теплоизоляции ПЕНОПЛЭКС от механических повреждений;
- Распределение нагрузки от вышележащих слоев;
- Увеличение скорости производства работ за счет исключения мокрых процессов;
- Дренаж, при использовании PLASTGUARD Geo;
- Продление срока эффективной эксплуатации конструкции.

ОТМОСТКИ



1
Перед монтажом профилированной мембраны PLASTGUARD необходимо выполнить отсыпку песком средней крупности с последующим уплотнением. Отсыпка должна быть сформирована с уклоном ~ 3-5% от стен здания.



2
Укладка мембраны PLASTGUARD производится шипами вверх, для PLASTGUARD Geo – геотекстилем вверх. Следует завести мембрану на вертикальную поверхность стены здания на расстояние 300 мм. Для фиксации применяются прижимные алюминиевые рейки.



3
При монтаже PLASTGUARD Geo необходимо отделить геотекстиль от края рулона мембраны на ширину, необходимую для стыковки (нахлеста) следующего полотна. Расстояние должно быть – 120-150 мм, то есть 4-5 рядов шипов. Выступы соединяются шип-в-шип.



4
Для получения цельного непрерывного полотна швы мембраны можно дополнительно усилить соединительными лентами PLASTGUARD. Тип ленты выбирается исходя из особенностей конструкции. В случае применения PLASTGUARD Glue ленты не требуются, поскольку используются заводские клеевые полосы.

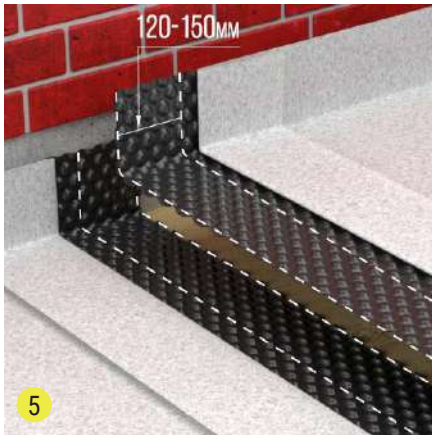

Полотна мембраны стыкуются внахлест полотен и соединяются шип-в-шип.

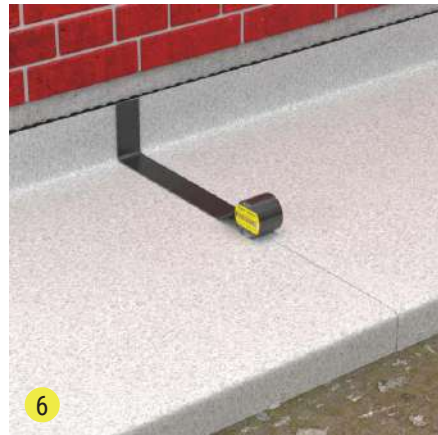

При использовании PLASTGUARD Geo необходимо сформировать целостность фильтрующего слоя (геотекстиля). Для этого можно также применить клейкую ленту.



Монтаж эксплуатируемого слоя отмостки производится непосредственно на мембрану PLASTGUARD. Для финишного покрытия могут быть использованы гравий, асфальт, бетон, растительный субстрат.

ПЕШЕХОДНЫЕ ДОРОЖКИ



ПРЕИМУЩЕСТВА ПРИМЕНЕНИЯ PLASTGUARD

- Распределение нагрузки от вышележащих слоев;
- Увеличение скорости производства работ за счет исключения мокрых процессов;
- Дренаж, при использовании PLASTGUARD Geo;
- Продление срока эффективной эксплуатации сооружения.

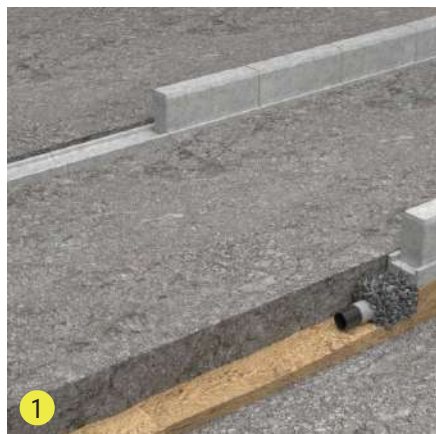

1
Для эффективного водоотведения необходимо подготовить траншею для дренажной трубы. В качестве основания траншеи используется песок средней крупности, допускается применять дренажные трубы минимального диаметра.

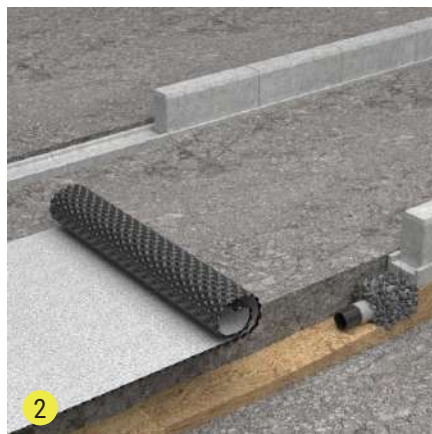

2
Перед монтажом мембраны при необходимости основание выравнивается песком средней крупности. Укладка мембраны PLASTGUARD производится шипами вверх, для PLASTGUARD Geo – геотекстилем вверх. Следует заранее предусмотреть заведение мембраны на вертикальную поверхность на глубину дренажной траншеи.

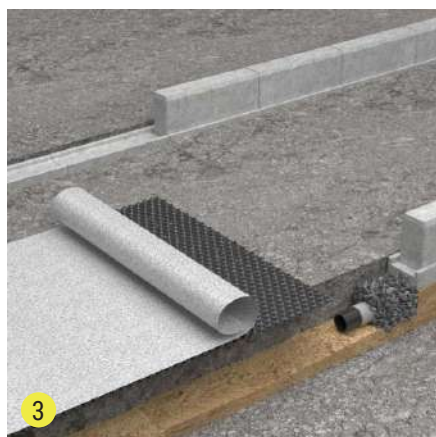

3
При монтаже PLASTGUARD Geo необходимо отделить геотекстиль от края рулона мембраны на ширину, необходимую для стыковки (нахлеста) следующего полотна. Расстояние должно быть – 120-150 мм, то есть 4-5 рядов шипов.

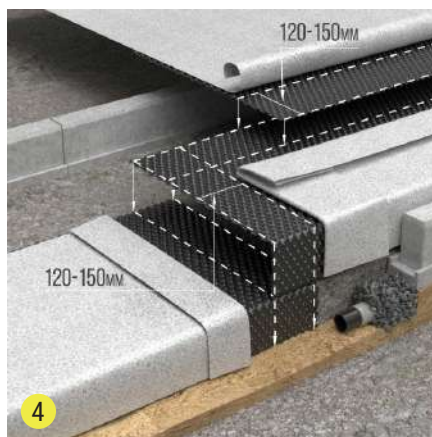

4
Мембрану PLASTGUARD монтируется таким образом, чтобы покрыть стенку дренажной траншеи. Важно предусмотреть заведение мембраны на поребрик на высоту, равную толщине будущей насыпи. Полотна мембраны стыкуются внахлест по мере укладки полотен. Выступы соединяются шип-в-шип.

ПЕШЕХОДНЫЕ ДОРОЖКИ

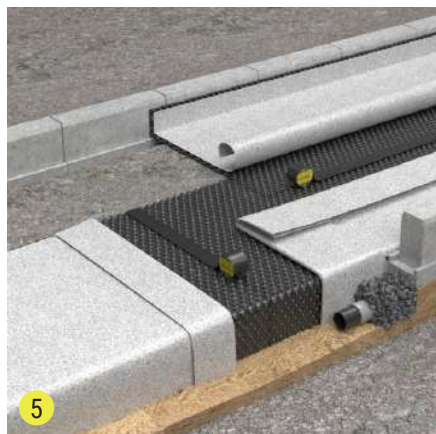

Для получения цельного непрерывного полотна швы мембраны можно дополнительно усилить соединительными лентами PLASTGUARD. Тип ленты выбирается исходя из особенностей конструкции. В случае применения PLASTGUARD Glue ленты не требуются, поскольку используются заводские клеевые полосы.

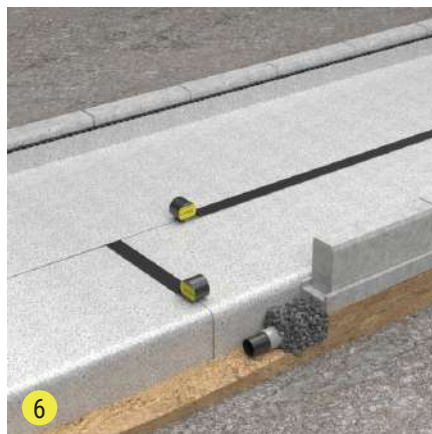

При использовании PLASTGUARD Geo необходимо сформировать целостность фильтрующего слоя (геотекстиля). Для этого можно также применить клейкую ленту.



Для формирования несущего слоя пешеходной дорожки допускается применить песок и гравий. Если необходимо разделить данные слои, то применяется геотекстиль плотностью от 100 г/м².



Финишное покрытие выполняется из тротуарного камня, плитки или других материалов. Монтаж покрытия производится непосредственно на несущий слой дорожки.

ЗАЩИТА ГИДРОИЗОЛЯЦИИ ФУНДАМЕНТА

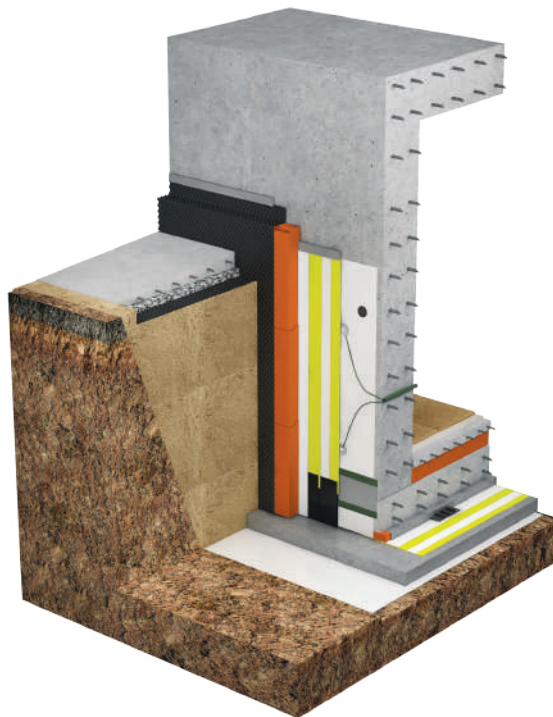

ПРЕИМУЩЕСТВА ПРИМЕНЕНИЯ PLASTGUARD

- Защита гидроизоляции PLASTFOIL от механических повреждений, в том числе от повреждений при обратной засыпке;
- Защита от корней;
- Распределение нагрузки от грунта;
- Отвод влаги от стен и снижение давления на стены;
- Продление срока эффективной эксплуатации сооружения.

ЗАЩИТА ГИДРОИЗОЛЯЦИИ ФУНДАМЕНТА

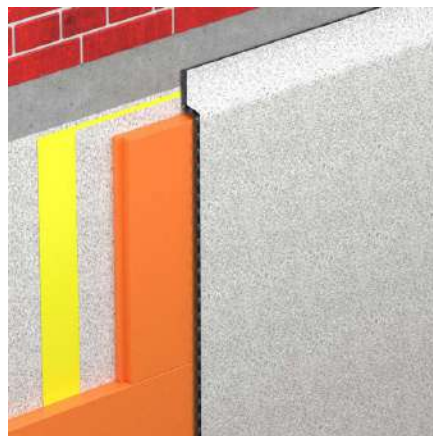
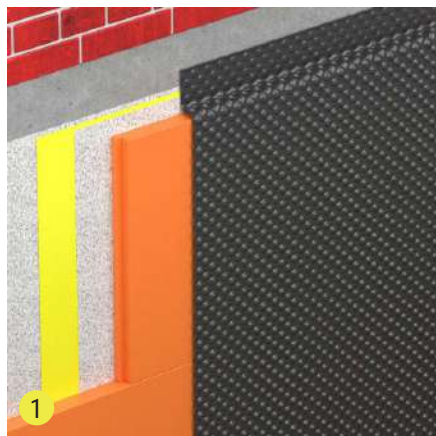

Профилированная мембрана закрепляется механически к поверхности конструкции с помощью прижимных реек и выше уровня тепло- и гидроизоляции. Мембрана PLASTGUARD располагается шипами наружу. При использовании PLASTGUARD Geo – геотекстилем вверх.

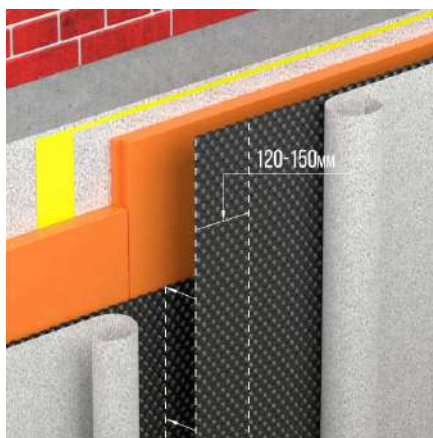
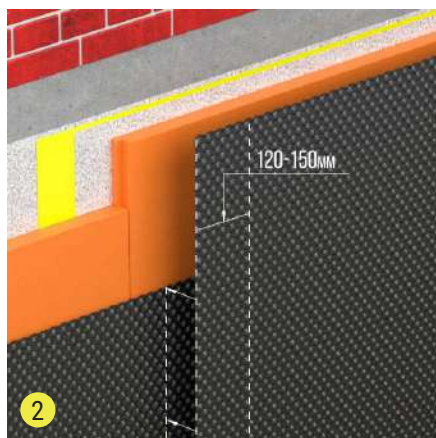

Стыковка (нахлест) полотен мембраны формируется по мере укладки как по длине полотен, так и по ширине. Длина соединения должна быть – 120-150 мм, то есть 4-5 рядов шипов. Выступы соединяются шип-в-шип. При использовании PLASTGUARD Geo необходимо отделить геотекстиль от края рулона мембраны на ширину, необходимую для стыковки (нахлеста) следующего полотна мембраны.

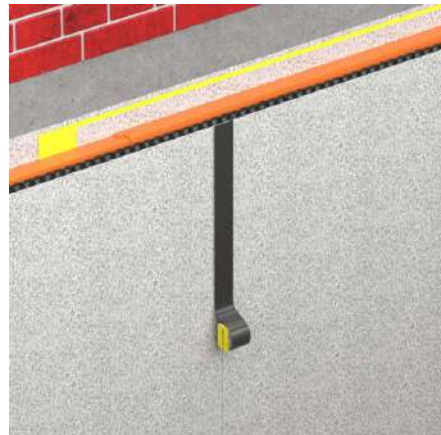
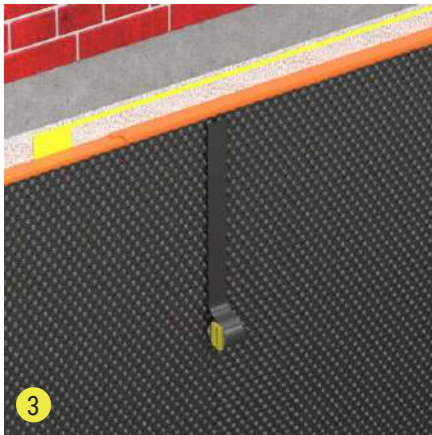

Швы мембраны дополнительно усиливаются соединительными лентами PLASTGUARD для получения цельного непрерывного полотна. Тип ленты выбирается исходя из особенностей конструкции. В случае применения PLASTGUARD Glue ленты не требуются, поскольку используются заводские клеевые полосы.

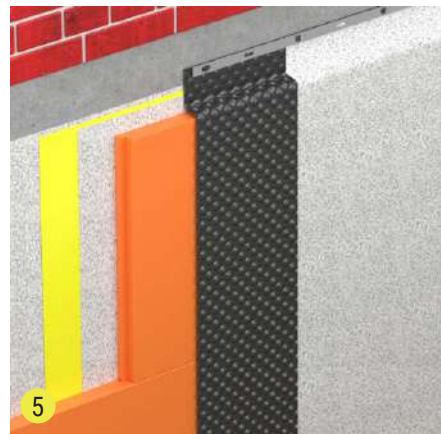
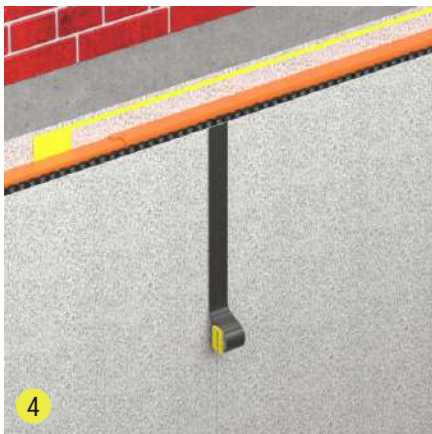

При использовании PLASTGUARD Geo необходимо сформировать целостность фильтрующего слоя (геотекстиля). Для этого можно также применить клейкую ленту.

Мембрана PLASTGUARD фиксируется к поверхности конструкции с помощью прижимной рейки выше уровня тепло- и гидроизоляции.

ОСНОВАНИЕ ПОД ФУНДАМЕНТ

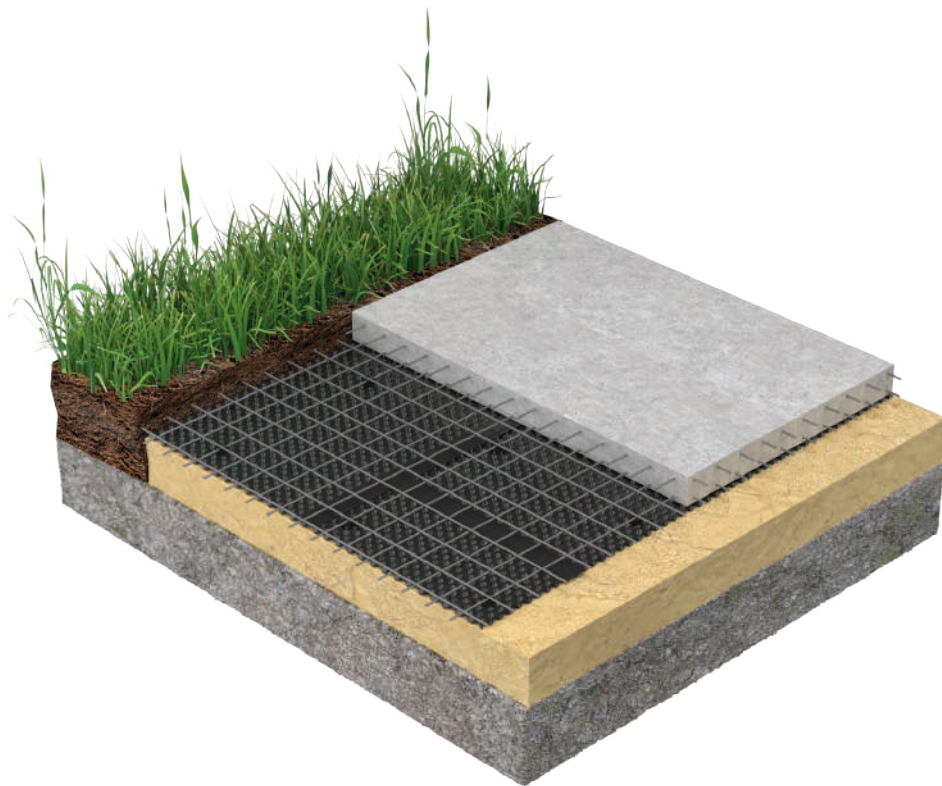

ПРЕИМУЩЕСТВА ПРИМЕНЕНИЯ PLASTGUARD

- Защита тепло- и гидроизоляции от механических повреждений;
- Распределение нагрузки на грунт;
- Увеличение скорости работ за счет исключения мокрых процессов;
- Продление срока эффективной эксплуатации сооружения.



Перед монтажом профилированной мембраны PLASTGUARD обязательно формируется основание с использованием песка средней крупности с уплотнением. Также возможно использование гравия или его смеси с песком.



Укладка мембраны PLASTGUARD производится свободно шипами вниз.

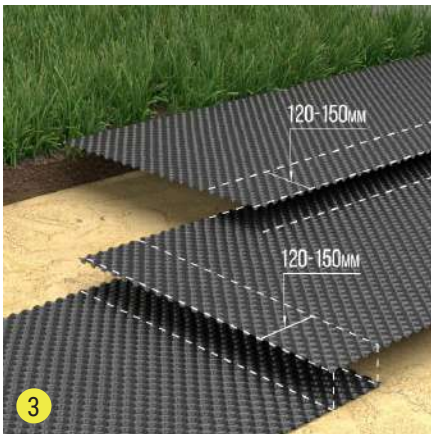

Полотна мембраны стыкуются внахлест по мере укладки как по длине полотен, так и по ширине. Длина соединения должна быть – 120-150 мм, то есть 4-5 рядов шипов. Выступы соединяются шип-в-шип.



Швы мембраны дополнительно усиливаются соединительными лентами PLASTGUARD для получения цельного непрерывного полотна. Тип ленты выбирается исходя из особенностей конструкции.

ОСНОВАНИЕ ПОД ФУНДАМЕНТ

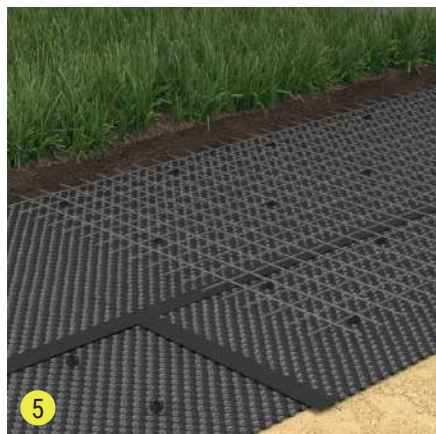

На уложенное полотно мембраны PLASTGUARD устанавливаются фиксаторы для арматуры и сама арматура. Возможен монтаж других слоев согласно проекту (например, теплоизоляция ПЕНОПЛЭКС).

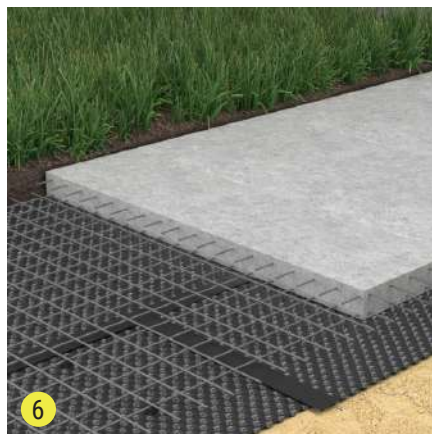

После выполнения всех арматурных работ можно выполнить бетонирование в соответствии с технологией.

КОМПЛЕКТУЮЩИЕ

ОДНОСТОРОННЯЯ СОЕДИНИТЕЛЬНАЯ ЛЕНТА PLASTGUARD - самоклеящаяся соединительная лента на основе бутил-полимера, нанесенная на основание из алюминиевой фольги. Лицевая сторона покрыта антиадгезионной пленкой.

ДВУСТОРОННЯЯ СОЕДИНИТЕЛЬНАЯ ЛЕНТА PLASTGUARD - самоклеящаяся соединительная лента на основе бутил-полимера, с обеих сторон покрытая антиадгезионными пленками.



Ленты применяются для соединения между собой полотен профилированной мембраны PLASTGUARD различных марок, а также других рулонных материалов на основе полиэтилена. Подходят для временной фиксации к большинству поверхностей, в том числе к бетону, металлу и пенополистиролу.

ПРИЖИМНАЯ РЕЙКА

Алюминиевая рейка; усилена ребрами жесткости для распределения нагрузки при линейном методе крепления края профилированных мембран PLASTGUARD. Отверстия под крепежные элементы (саморезы) расположены на расстоянии 10 см друг относительно друга, по всей длине рейки.



ТЕХНИЧЕСКИЕ ДАННЫЕ

ПОКАЗАТЕЛЬ	PLASTGUARD 400	PLASTGUARD 500	PLASTGUARD Glue 400	PLASTGUARD Glue 450	PLASTGUARD Geo
Длина, м	20,0	20,0	20,0	20,0	20,0 / 15,0
Ширина, м	2,0	2,0	1,0	1,0	2,0 / 2,1
Поверхностная плотность, не менее, г/м ²	400	500	400	450	500+100
Масса 1м ² изделия, кг	0,4	0,5	0,4	0,45	0,6
Высота конусообразного выступа, мм	8,0	8,0	8,0	8,0	8,0
Максимальная сила растяжения, не менее, Н/50, метод А:					
- в поперечном направлении	220	470	220	250	470
- в продольном направлении	250	440	250	280	440
Удлинение при разрыве, вдоль/поперек рулона, не менее, %	25/20	25/20	20/20	20/20	50/60
Относительное удлинение при максимальной силе растяжения, не менее, %	25	25	25	25	25
Предел прочности на сжатие, не менее, кПа (тс/м ²)	150 (15)	200 (20)	150 (15)	200 (20)	200 (20)
Водопропускная способность при давлении л/(м ² с) при вертикальном/горизонтальном расположении	-	-			i = 1,00 / i = 0,04 1,37 / 0,20
- 20 кПа					
Срок эксплуатации, лет	50	50	50	50	50

ПОКАЗАТЕЛЬ	ОДНОСТОРОННЯЯ СОЕДИНИТЕЛЬНАЯ ЛЕНТА PLASTGUARD	ДВУСТОРОННЯЯ СОЕДИНИТЕЛЬНАЯ ЛЕНТА PLASTGUARD
Длина, м	10,0 +/- 5%	10,0 +/- 1%
Ширина, м	100,0 +/-1%	50,0 +/-1%
Толщина, мм	1,0 +/- 5%	1,0 +/- 5%
Водопоглощение в течение 24 часов, не более, %	1,0	1,0
Температура размягчения вяжущего, не менее, °C	+95	+95
Температура гибкости на брусе R=5 мм, не более, °C	-40	-40
Адгезия с бетоном, не менее, Н/см	3,0	3,0
Адгезия с металлом, не менее, Н/см	3,0	3,0
Тип защитного покрытия (верх/низ)	антиадгезионная пленка	антиадгезионная пленка
Срок эксплуатации, не менее, лет	10	10

ПОКАЗАТЕЛЬ	ПРИЖИМНАЯ РЕЙКА
Длина, м	2000
Ширина, м	25
Толщина, мм	1,8



Центральный офис ООО «Пеноплекс» в Санкт-Петербурге
191014, г. Санкт-Петербург, Саперный переулок, 1, литер «А»

телефон: 8 800 222 5477